

woom<sup>TM</sup> OFF / OFF AIR



woom™ OFF



woom™ OFFAIR



<b>1</b>	<b>Důležité informace k tomuto dokumentu .....</b>	<b>63</b>
1.1	Tipy, upozornění a rady .....	63
1.2	Význam symbolů.....	64
<b>2</b>	<b>Důležité informace k woom OFF .....</b>	<b>65</b>
2.1	K čemu bylo zkonstruováno woom OFF.....	65
2.2	K čemu nebylo zkonstruováno woom OFF.....	65
2.3	Vyloučení záruky .....	66
<b>3</b>	<b>Důležité bezpečnostní pokyny .....</b>	<b>67</b>
<b>4</b>	<b>Komponenty woom OFF.....</b>	<b>68</b>
<b>5</b>	<b>Funkce nejdůležitějších komponent .....</b>	<b>69</b>
5.1	Stabilita – rám .....	69
5.2	Tlumení nárazů – vidlice .....	69
5.3	Řízení – řídítka.....	69
5.4	Tlumení a záruka – pláště.....	69
5.5	Včasná zastavení – brzdy.....	69
5.6	Pohon – řazení 9 rychlostí .....	69
<b>6</b>	<b>Tak se připravíme k jízdě na woom OFF.....</b>	<b>70</b>
6.1	Vybalení .....	70
6.2	Sestavení.....	71
6.3	Nastavení řídítek a páky .....	76
6.4	Odpružená vidlice (woom OFF AIR).....	78
<b>7</b>	<b>Správná jízda .....</b>	<b>80</b>
7.1	Správné brzdění .....	80
7.2	Správné řazení.....	80
<b>8</b>	<b>Čištění .....</b>	<b>81</b>
8.1	Rám, řídítka, vidlice, kola .....	81
8.2	Řetěz, kazeta, ozubený věnec.....	81
8.3	Brzdy.....	81
<b>9</b>	<b>Údržba .....</b>	<b>82</b>
9.1	Pláště .....	82
9.2	Řetěz .....	82
9.3	Řídítka, řídící sada, vidlice.....	82
9.4	Řazení převodových stupňů.....	83
9.5	Brzdy.....	83
9.6	Šlapadla.....	84
9.7	Pedálové ústrojí .....	84

9.8	Paprsky a kola.....	84
<b>10</b>	<b>Plán údržby .....</b>	<b>85</b>
<b>11</b>	<b>Technické parametry.....</b>	<b>86</b>
11.1	Utahovací momenty.....	86
11.2	Specifikace.....	87
<b>12</b>	<b>Ochrana životního prostředí .....</b>	<b>89</b>
12.1	Likvidace přepravního obalu .....	89
12.2	Likvidace starého jízdního kola .....	89
<b>13</b>	<b>Záruka.....</b>	<b>90</b>

Tento návod obsahuje informace k bezpečnému provozu jízdního kola. Před prvním použitím si přečtěte tato upozornění a uschovejte je.

© 2019 woom GmbH

Tento návod je chráněn autorskými právy.

Všechna práva vyhrazena.

Tato verze nahrazuje všechny předchozí verze.

Originální návod byl vyhotoven v německém jazyce.

Není dovoleno jej kopírovat, překládat nebo převádět na elektronické médium nebo jinou strojově čitelnou formu jako celek nebo jeho části.

Tento návod byl vytvořen podle nejlepšího vědomí. Přesto společnost woom GmbH neručí za úplnost a správnost informací.

# 1 Důležité informace k tomuto dokumentu

woom OFF se při dodání nachází v částečně smontovaném stavu. Před první jízdou musí být provedeno několik nastavení, aby se woom OFF dostalo do provozuschopného stavu. K tomu účelu dodržujte návod k montáži uvedený v kapitole 6 na straně 70.

Jízda na kole má být zábavná a podporuje zdraví, pokud je realizována správně a odpovědně. Tento návod k obsluze vám pomůže zajistit bezpečné a správné používání woom OFF dítětem. Proto si přečtete celý návod k obsluze a dodržujte především všechny varovné pokyny a pokyny k údržbě dřívě, než vaše dítě poprvé použije woom OFF.

Pokud je kolo woom OFF zapůjčené nebo na vaše dítě dávají pozor jiné osoby, ujistěte se, zda se všichni uživatelé a dohlížející osoby také seznámili s návodem k obsluze.

## 1.1 Tipy, upozornění a rady

Jako rodič nebo osoba dohlížející na dítě jste odpovědný za jeho aktivity a bezpečnost. Chceme vám pomoci naučit vaše dítě, jak hned od začátku správně jezdit na kole, a přitom chceme vaši pozornost zaměřit zvláště na následující aspekty:

### **Přilba a oděv**

Pořídte svému dítěti vhodnou přilbu a ujistěte se, zda ji používá po celou dobu jízdy na kole a zda je přilba přitom pevně usazená. Dítě by mělo nosit vhodný, úzce přiléhající, světlý, a hlavně odrazivý oděv, aby jej ostatní účastníci provozu nemohli přehlédnout. Dbejte na pevnou obuv a vhodný ochranný oděv při jízdě na kole.

### **Bezpečná a odpovědná manipulace**

Ujistěte se, že vaše dítě porozumělo funkci brzd a že se před první jízdou seznámilo s brzdami. Povzbudte své dítě k bezpečnému a odpovědnému používání woom OFF v prostředí, ve kterém se bude pohybovat.

### **Národní předpisy a soukromé lesní cesty**

Informujte se o platných národních předpisech. Na lesních cestách a turistických stezkách platí jiné předpisy než předpisy o silničním provozu (STVO)/předpisy o podmínkách provozu na pozemních komunikacích (StVZO) apod. Často jsou v soukromém vlastnictví. Používejte výslovně jen trasy určeného pro jízdu na horském kole.

### **Správný odhad schopností**

Sami nejlépe znáte schopnosti a šikovnost svého dítěte. Věnujte pozornost tomu, na co si může při jízdě na kole troufnout, aby byla jeho jízda vždy bezpečná.

## 1.2 Význam symbolů

V tomto návodu se používají následující symboly:



### **UPOZORNĚNÍ**

Nedodržování může vyvolat funkční poruchy nebo věcné škody.



### **OPATRNĚ/VAROVÁNÍ/NEBEZPEČÍ**

Nedodržování může vést k věcným škodám a těžkému ublížení na zdraví (ohrožení života).



### **TIP**

Upozorňuje na užitečné tipy k používání.

## 2 Důležité informace k woom OFF



### POZOR

Neodborné používání, popř. používání jízdního kola woom OFF k neurčenému účelu může vést k selhání materiálu, pádu a těžkým poraněním. Proto dodržujte upozornění uvedená pod 2.1 a 2.2!

Provádějte pravidelné ošetřování a údržbu woom OFF a řiďte se plánem údržby navrženým v kapitole 10.



### UPOZORNĚNÍ

Při výměně dílů používejte jen vhodné a označené originální náhradní díly a dodržujte pokyny výrobce uvedené v této příručce!

Pro další informace k patřičným náhradním dílům kontaktujte prosím náš zákaznický servis přes [woombikes.com](http://woombikes.com).

### 2.1 K čemu bylo zkonstruováno woom OFF

- ✓ Jízdní kolo woom OFF bylo vyvinuto speciálně pro jízdy terénem a cykloturistiku v přírodě, tedy mimo dopravní plochy s veřejnou dopravou.
- ✓ woom OFF je dětské jízdní kolo, které je zkonstruováno pro hmotnost dítěte daného věku (podle modelu) a tělesnou výšku 115 až 165 cm (což odpovídá 6 až 14 letům).
- ✓ K použití k určenému účelu patří i dodržování pokynů k provozu, údržbě a opravám, které jsou obsaženy v tomto návodu k obsluze i v krátkém návodu.

### 2.2 K čemu nebylo zkonstruováno woom OFF

- ✓ woom OFF není určeno pro skoky větší než 30 cm, akrobacii a extrémní sporty.
- ✓ Pro používání dospělými osobami nejsou rámy i další komponenty woom OFF dimenzovány a může dojít k poškození (pro maximální zatížení viz „11.2 Specifikace“ na straně 87).
- ✓ Pro používání více než jednou osobou, i když tím není překročena přípustná hmotnost, není jízdní kolo woom OFF dimenzováno.
- ✓ K sezení můžete používat výhradně jen sedlo.
- ✓ woom OFF můžete používat jen v perfektním stavu. Společnost woom GmbH neručí za poranění způsobená vadnými nebo opotřebenými díly (např. brzdami).

- ✓ woom OFF není vhodné pro montáž dětské sedačky nebo nosiče zavazadel.
- ✓ woom OFF není vhodné pro používání s přívěsy nebo vozíky za kolo.
- ✓ Jestliže chce dítě jízdní kolo woom OFF používat ve veřejné dopravě, pak se informujte o platných národních předpisech a woom OFF vybavte odpovídajícím příslušenstvím.

## 2.3 Vyloučení záruky

Informace, údaje a upozornění uvedená v tomto návodu byly v době tisku aktuální. Použité obrázky jsou grafické symboly a nemusí odpovídat realitě. Z údajů, obrázků a popisů v tomto návodu nelze uplatňovat žádné nároky na změny již dodaných výrobků. Vyhrazujeme si technické změny. Změny, omyly a tiskové chyby nepředstavují nárok na náhradu škody. Údaje v tomto návodu popisují vlastnosti výrobku, aniž by je slibovaly. Neručíme za škody a poranění, které byly způsobeny:

- ✓ nedodržením návodu k montáži
- ✓ svévolnými změnami výrobku
- ✓ chybou obsluhy
- ✓ zanedbanou údržbou
- ✓ nepovolené, tzn. neodpovídající používání výrobku.



### 3 Důležité bezpečnostní pokyny

- ✓ Konstrukční díly z kompozitních materiálů (karbonové vidlice) mohou být poškozeny vlivem vysokých teplot. Proto by mělo být zabráněno působení vysokých teplot (více než 80 °C) na díly z kompozitního materiálu (karbonové vidlice).
- ✓ Nebezpečí poranění špičatými a tvrdými kovovými předměty woom OFF je vyrobeno z kovu. Při pádu může dojít k poraněním.
- ✓ Nebezpečí poranění poškozenými a odstávajícími díly  
Po pádu zkontrolujte poškození jízdního kola woom OFF a jeho komponent. U konstrukčních dílů z kompozitních materiálů (karbonové vidlice woom OFF) může při pádu nebo nesprávném používání dojít k poškozením, která nejsou vidět. Proto by měly být konstrukční díly z kompozitních materiálů v případě pádu a neodborného používání vždy vyměněny.
- ✓ Nebezpečí poranění při pádu  
Sedlo, řídítka a pedály musíte příslušně nastavit a dobře je zafixovat.  
Vyvarujte se strmých svahů nebo schodů.  
Vyvarujte se jízdě na kole na kluzké vozovce způsobené deštěm nebo ledem. Pokud je to nevyhnutelné, jeďte pomaleji a opatrněji, abyste mohli kdykoli bezpečně zastavit.
- ✓ Nebezpečí poranění rotujícími díly  
U rotujících dílů, jako kola a brzdové kotouče, hrozí zvýšené nebezpečí poranění. Při používání a údržbě woom OFF zajistěte dostatečnou bezpečnou vzdálenost od rotujících dílů.
- ✓ Ve tmě a za špatné viditelnosti zapněte světlo (není obsaženo v rozsahu dodávky).
- ✓ Spolehlivé a bezpečné používání jízdního kola woom OFF může být zajištěno jen tehdy, jestliže sestavení a montáž proběhly podle zadání společnosti woom GmbH. K tomu účelu dodržujte tuto příručku, zejména návod k montáži v kapitole 6.

## 4 Komponenty woom OFF

Číslování viz obrázky na obálce.

<b>1</b>	rám	<b>13</b>	šlapadlo
<b>2</b>	krytka	<b>14</b>	pedály
<b>3</b>	přední část	<b>15</b>	pedálové ústrojí (v rámu)
<b>4</b>	řídítka	<b>16</b>	řetěz
<b>5</b>	brzdová páka	<b>17</b>	přehazovačka
<b>6</b>	řadicí páka	<b>18</b>	ráfky
<b>7</b>	přední část rámu	<b>19</b>	pláště
<b>8</b>	řídící sada (v přední části rámu)	<b>20</b>	paprsky
<b>9a</b>	karbonová vidlice	<b>21</b>	kazeta
<b>9b</b>	odpružená vidlice	<b>22</b>	podpěra sedla
<b>10</b>	náboj	<b>23</b>	sedlo
<b>11</b>	třmen kotoučové brzdy	<b>24</b>	sedlová objímka
<b>12</b>	ochranný prstenec řetězu		

## 5 Funkce nejdůležitějších komponent

### 5.1 Stabilita – rám

Rám woom OFF je vyroben z lehkých, kvalitních hliníkových trubek. Tím nabízí potřebnou stabilitu a minimální hmotnost.

### 5.2 Tlumení nárazů – vidlice

Karbonové vidlice (woom OFF), popř. vzduchem odpružené vidlice (woom OFF AIR) zajistí potřebné tlumení nárazů. Správné nastavení vzduchem odpružených vidlic najdete v části 6.4 na straně 78.

### 5.3 Řízení – řídítka

Poloha a tvar řídítek podporuje správné držení těla při sezení. Kromě rukojetí jsou na řídítkách upevněny další komponenty (brzdová páka, řadicí páka, zvonek, reflektor atd.).

### 5.4 Tlumení a záruka – pláště

Pláště musí nést hmotnost kola, jedoucí osoby a zavazadla. Čím vyšší je hmotnost, tím větší by měl být tlak vzduchu. Přípustné rozmezí tlaku je uvedeno na plášti. Viz také část 9.1 na straně 82.

### 5.5 Včasné zastavení – brzdy

woom OFF má dvě hydraulické kotoučové brzdy, jednu na předním kole a jednu na zadním kole. Během brzdění jsou brzdová obložení přitlačována k brzdovým kotoučům přípevněným k náboji, a tím je kolo bržděno. Viz také část 7.1 na straně 80.

### 5.6 Pohon – řazení 9 rychlostí

Šlapadla spojují pedály s pedálovým ústrojím. Přední velké řetězové kolo spojené se šlapadlem přenáší hnací sílu přes řetěz na zadní kolo. Na zadním kole je namontováno 9 ozubených věnců (společně označované jako kazeta). Tam je také umístěna přehazovačka. Přehazovačka typu SRAM X5 woom OFF vede, popř. posouvá řetěz přes různé velké ozubené věnce. To má za následek různé převody přenosu síly.

O vyšším převodu mluvíme, pokud řetěz leží na malém ozubeném věnci. Šlapání je těžší, proto jízdni kolo s jednou otáčkou urazí velkou vzdálenost.

O nižším převodu mluvíme, pokud řetěz leží na velkém ozubeném věnci. Šlapání je lehčí, proto jízdni kolo s jednou otáčkou urazí malou vzdálenost.

## 6 Tak se připravíme k jízdě na woom OFF

Respektujte prosím: Označení vlevo a vpravo se v tomto návodu vždy týkají levé nebo pravé strany jízdního kola viděno shora a ve směru jízdy.

### 6.1 Vybalení

1. Odstraňte obal, opatrně protněte vázací pásek.



#### OPATRŇĚ

Při odstraňování vázacího pásku dbejte, aby přitom nedošlo k poškození dílů jízdního kola, zejména pláště.

2. Odstraňte plastový ochranný kotouč přehazovačky (zadní kolo).
3. Měli byste si poznamenat číslo rámu woom OFF. Toto číslo jednoznačně identifikuje jízdní kolo a je důležité v případě krádeže a pro pojistné události. Číslo najdete na zadní straně rámu (viz šipku). Číslo rámu můžete také poznamenat do záručního listu – viz obálku.

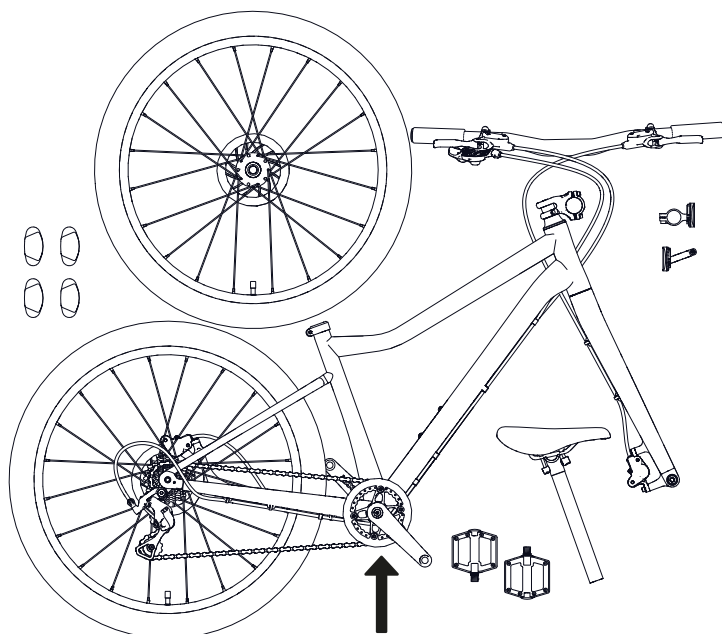

## 6.2 Sestavení

Utahovací momenty viz část 11.1 na straně 86.

### Montáž řídítek

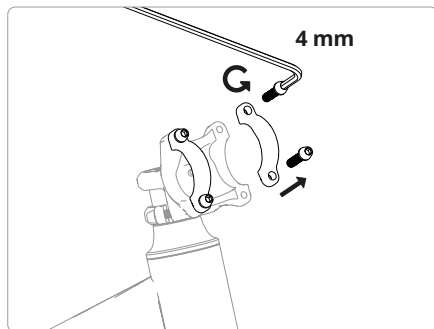

Z přední části vyšroubujte objímky.

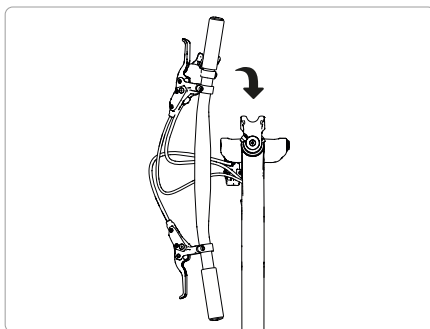

Řídítka otočte o 90° ve směru hodinových ručiček a vložte je do přední části.

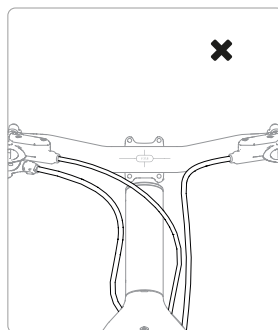
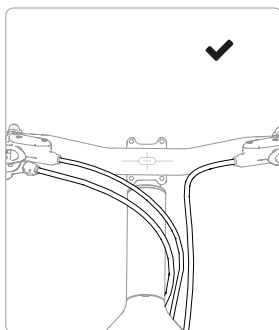
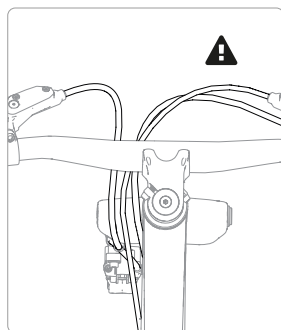

### POZOR

Brzdová lanka a řadicí lanko musí být probíhat vlevo od přední části rámu.

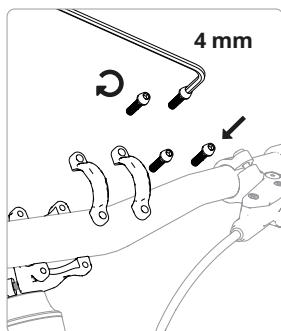

Našroubujte objímky, šrouby jen lehce utáhněte.

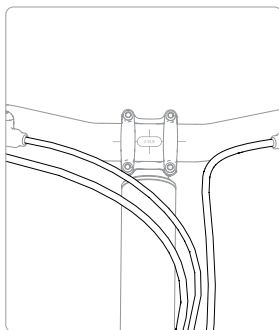

Značka kříže musí ležet uprostřed mezi oběma objímkami.

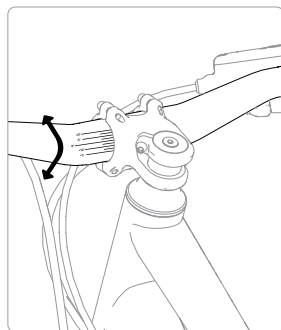

Nastavte sklon řídítek. Standardní nastavení: 0°. Zašroubujte objímky.

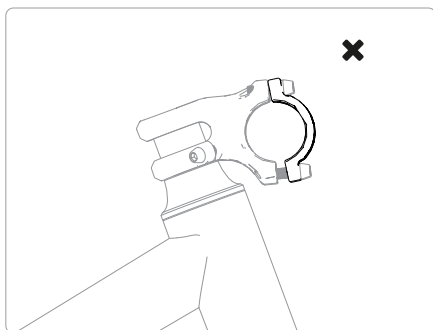
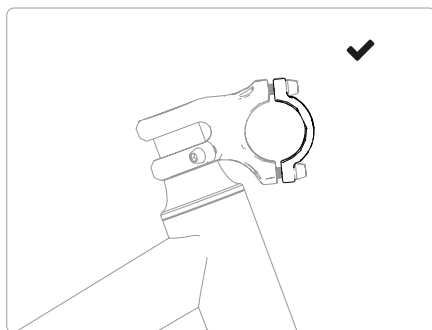

### UPOZORNĚNÍ

Dbejte, aby mezera mezi objímkami a přední částí nahoře a dole byla stejně velká!

## Montáž předního kola

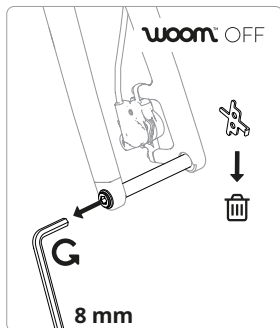

Výsuvný čep kola vyšroubujte z vidlice předního kola. Z třmenu kotoučové brzdy odstraňte plastový distanční držák.

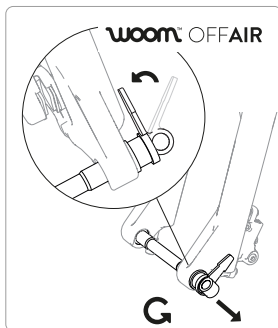

Výsuvný čep kola vyšroubujte z vidlice předního kola. Rychloupínací páka musí přitom sedět v prohlubni.

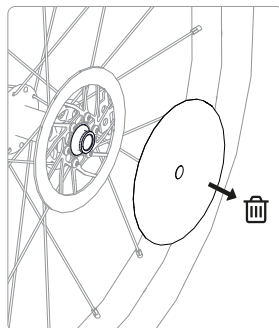

Z brzdového kotouče odstraňte plastový ochranný kotouč (nesmíte současně odstranit i rozpěrné pouzdro!).

### OPATRNĚ



Při montáži předního kola do vidlice dbejte, aby byly rozpěrná pouzdra oboustranně namontovaná v náboji. Při odstraňování plastového kotouče dávejte pozor, aby na náboji zůstalo černé rozpěrné pouzdro! Toto může event. zůstat nasunutě na plastovém ochranném kotouči. Pokud tomu tak je, stáhněte jej z plastové ochrany a jednoduše jej zase zasuňte zpět do náboje.

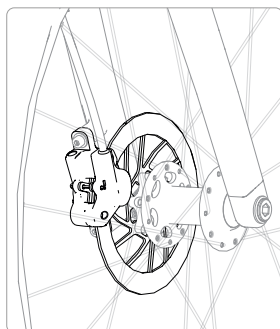

Přední kolo vložte do vidlice. Brzdový kotouč musí být vlevo! Ujistěte se, zda brzdový kotouč správně sedí ve třmenu kotoučové brzdy mezi brzdovými obloženími.

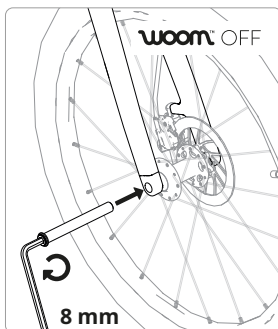

Zasuňte výsuvný čep kola a zašroubujte jej pomocí klíče s vnitřním šestihranem.

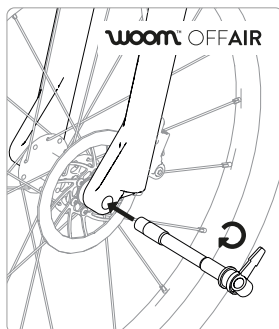

Zasuňte a zašroubujte výsuvný čep kola. Rychloupínací páka musí přitom sedět v prohlubni. Poté zavřete rychloupínací páku.

## Montáž sedla

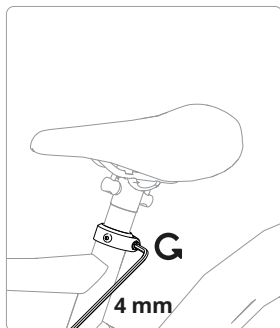

Sedlovou objímku otevřete klíčem s vnitřním šestihranem.

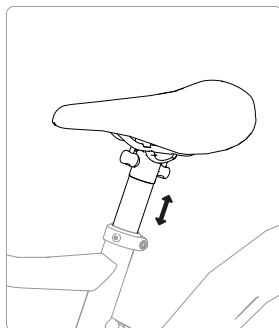

Napoložte podpěru sedla do vhodné výšky (k nastavení výšky sedla respektujte upozornění na straně 75).

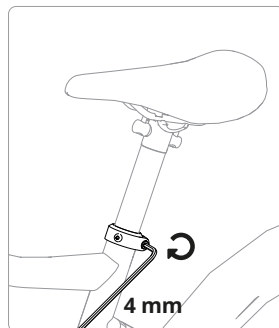

Sedlovou objímku zašroubujte klíčem s vnitřním šestihranem.



### POZOR

Dodržujte minimální hloubku zasunutí! Viz značku Min. na podpěře sedla.

Šrouby s vnitřním šestihranem nadměrně neutahujte.

Při nastavování sedla nesmí být podkročena minimální výška sedla!

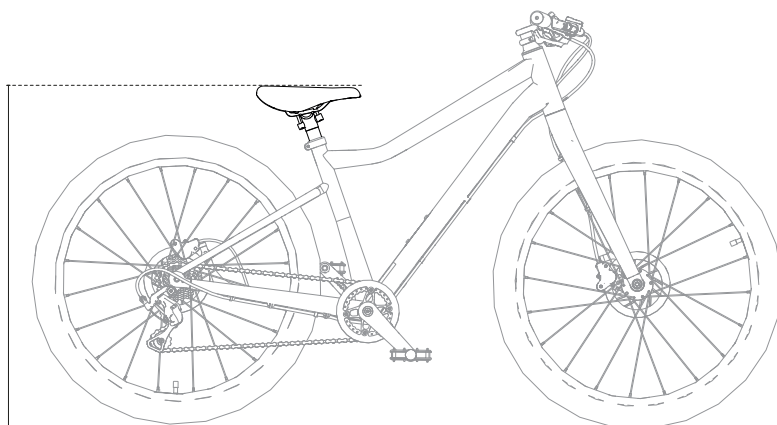

Msedla – viz minimální výšku sedla v části 11.2 na straně 87



**UPOZORNĚNÍ**

Správná výška sedla: Sedíce na sedle patu položit na pedál nacházející se v nejnižší poloze, přitom by noha měla být protažená. Sedíce na sedle by se mělo dítě u nastavené výšky sedla v každém případě dotýkat oběma nohama země a zaujímat stabilní polohu. Pro začátečníky nastavte sedlo níže.

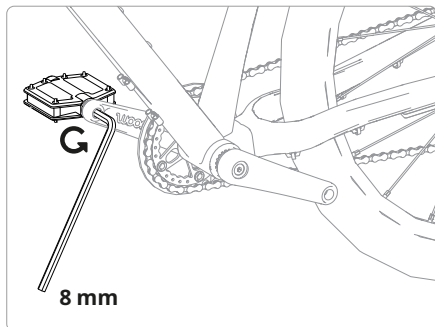
**Montáž pedálů**

Pedál označený písmenem „R“ zašroubujte do pravého klikového ramena ve směru šipky pomocí klíče s vnitřním šestihranem.

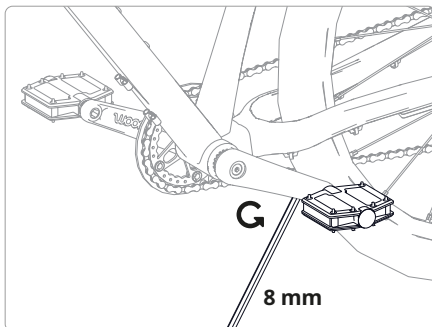

Pedál označený písmenem „L“ zašroubujte do levého klikového ramena ve směru šipky pomocí klíče s vnitřním šestihranem.

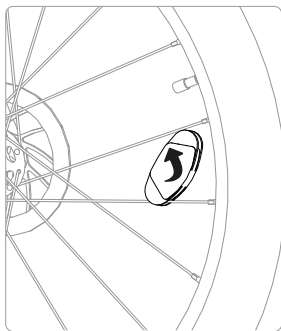
**Montáž reflektorů**

Na paprsky kola namontujte reflektory Clip-on.

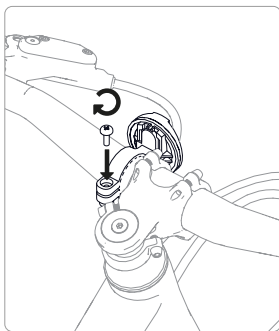

Bílý reflektor namontujte na řídítka a červený na podpěru sedla.

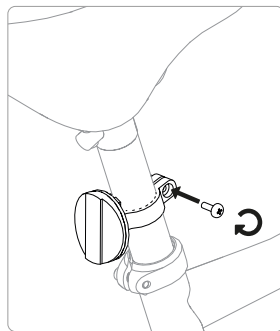

## Kontrola



### POZOR

Před každou jízdou zkontrolujte, zda funguje přední a zadní brzda a zda jsou pláště dostatečně nahuštěné.



### UPOZORNĚNÍ

Kotoučové brzdy potřebují nějaký čas, dokud nedojde k „zabrzdnění“. Tento proces můžete urychlit několikanásobným zpomalením z průměrné rychlosti, dokud nezastavíte.

## 6.3 Nastavení řídítek a páky

Utahovací momenty viz část 11.1 na straně 86.

Po namontování všech dílů je woom OFF připraveno k jízdě. Následující nastavení jsou potřebná jen tehdy, jestliže musíte pro své dítě upravit polohu brzdové páky, popř. řadicí páky nebo sklon řídítek.

### Poloha brzdové páky a nastavení dosahu

woom OFF se dodává s vhodnou standardní vzdáleností pro příslušný model.

Ke zkrácení vzdálenosti brzdové páky a rukojeti řídítka otáčejte stavěcím šroubem brzdové páky (1 – viz obrázek) za pomoci klíče s vnitřním šestihranem 2 mm proti směru hodinových ručiček. Ke zvětšení vzdálenosti otáčejte šroubem ve směru hodinových ručiček (respektujte varování!).

K přizpůsobení polohy brzdové páky na řídítkách uvolněte upínací šroub (2 – viz obrázek) otáčením proti směru hodinových ručiček a páku znovu napolehujte. Poté upínací šroub utáhněte utahovacím momentem uvedeným v části 11.1 na straně 86. Přitom dbejte,

- ✓ aby byla brzdová páka umístěna tak, aby dítě mohlo brzdit bezpečně a snadno,
- ✓ aby byla řadicí páka dobře dosažitelná.

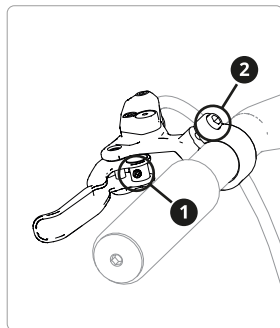



### POZOR

Brzdová páka se i při silném stlačení nesmí dotýkat rukojeti řídítek. Stavěcí šroub vyšroubujte proti směru hodinových ručiček jen tak daleko, aby se brzdová páka i při silném stisknutí brzdy v žádném případě nedotýkala rukojeti řídítek. Stavěcí šroub v žádném případě nesmíte úplně vyšroubovat z rukojeti řídítek.

### Vzdálenost řadicí páky

woom OFF se dodává s vhodnou standardní polohou řadicí páky pro příslušný model.

Ke změně polohy řadicí páky povolte upínací šroub řadicí páky klíčem s vnitřním šestihranem 5 mm a řadicí páku napolohujte podle potřeb dítěte. Po napolohování řadicí páky utáhněte upínací šroub utahovacím momentem uvedeným v části 11.1 na straně 86.

Přitom dbejte, aby dítě mohlo palcem dobře a bez námahy dosáhnout na řadicí páku.

### Sklon řídítek

Viz také „Montáž řídítek“ na straně 71.

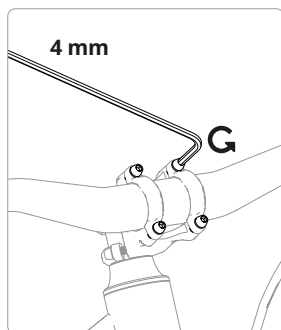

Šrouby objímek na přední části mírně povolte.

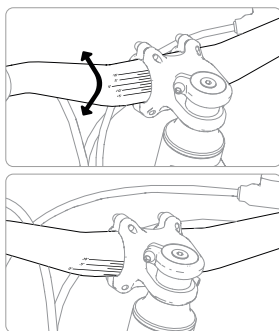

Nastavte sklon řídítek.

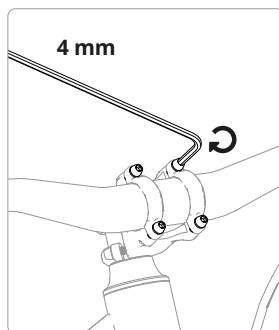

Šrouby zase střídavě utahujte, až do jejich úplného zašroubování.



### POZOR

Ujistěte se, že se objímka řídítek nachází uprostřed! Přitom vám pomůže značka na přední straně.

Dbejte, aby nedošlo ke vzpříčení objímek a aby rovnoměrně dosedaly.

Dbejte, aby se řídítka již nepřetáčela u pevně zašroubovaných šroubů.

## 6.4 Odpružená vidlice (woom OFF AIR)

woom OFF AIR přichází s přednastaveným tlakem vzduchu. Chcete-li přizpůsobit tlak vzduchu, postupujte prosím následovně: K nastavení správného tlaku vzduchu ve vzduchem odpružené vidlici potřebujete speciální čerpadlo tlumiče. Nejdříve proti směru hodinových ručiček odšroubujte čepičku ventilu (viz obrázek) na levém horním konci vzduchem odpružené vidlice. Odpruženou vidlici naplňte podle tělesné hmotnosti dítěte se správným tlakem vzduchu (viz tabulku). Poté čepičku ventilu zase našroubujte na ventil.

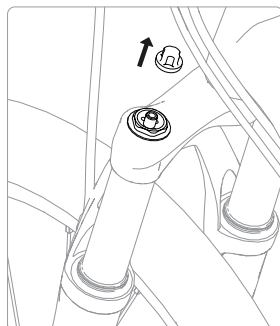

20"		24" a 26"	
Tělesná hmotnost (kg)	Tlak vzduchu (psi)*	Tělesná hmotnost (kg)	Tlak vzduchu (psi)*
<20	20-25	20-30	40-50
20-25	25-30	30-45	50-65
25-30	30-35	45-65	65-85
30-35	35-40	>65	85-100

\*max. přípustný tlak vzduchu: 150 psi

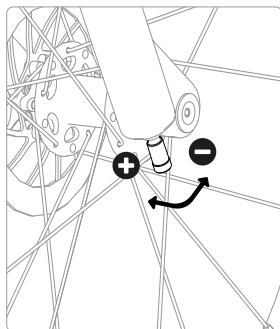

### Nastavení tlumení při roztahování tlumiče

Tlumení při roztahování tlumiče a rychlost roztažení pružiny vzduchem odpružené vidlice můžete nastavit červeným tlačítkem na pravém spodním konci odpružené vidlice. Ke zvýšení rychlosti roztažení pružiny a snížení tlumení otáčejte červeným tlačítkem směrem +. Ke snížení rychlosti roztažení pružiny a zvýšení tlumení při roztahování tlumiče otáčejte červeným tlačítkem směrem -. K přizpůsobení tlumení při roztahování tlumiče potřebám dítěte respektujte prosím upozornění uvedené v nastavení tlumení v této kapitole.

## Nastavení tlumení při stlačování tlumiče

Tlumení při stlačování tlumiče a rychlost stlačení pružiny vzduchem odpružené vidlice můžete nastavit kolečkem na pravém horním konci odpružené vidlice. Ke zvýšení rychlosti stlačení pružiny a snížení tlumení při stlačování tlumiče otáčejte kolečkem ve směru hodinových ručiček. Ke snížení rychlosti stlačení pružiny a zvýšení tlumení otáčejte kolečkem proti směru hodinových ručiček. K přizpůsobení tlumení při stlačování tlumiče potřebám dítěte respektujte prosím upozornění uvedené v nastavení tlumení v této kapitole.

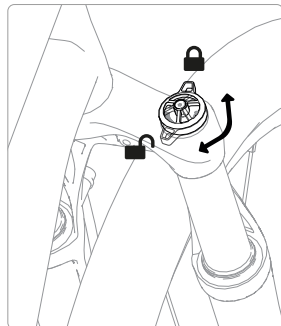

## Zablokování (lockout)

Otáčením nastavovací páky tlumení při stlačování tlumiče proti směru hodinových ručiček až na doraz můžete aktivovat funkci lockout. To zabrání stlačení pružiny vidlice. Funkci lockout používejte, pokud chce vaše dítě šlapat co neefektivněji (např. při jízdě do kopce nebo na rovných trasách bez překážek).

## Upozornění k nastavení tlumení

### UPOZORNĚNÍ

Dobře optimalizované tlumení odpružených vidlic zvyšuje jízdní komfort a adhezi pláště k podkladu. Před optimalizací tlumení zkontrolujte, zda je tlak vzduchu vzduchem odpružené vidlice správně nastavený podle tabulky hmotností na začátku této kapitoly.

Při optimalizaci tlumení vždy začněte s nejnižším tlumením při roztahování a stlačování tlumiče (= maximální rychlost roztážení, popř. stlačení pružiny), a po jednotlivých malých krocích jej zvyšujte (stlačování a roztahování tlumiče nenastavujte současně!). Poté nechejte své dítě několikrát projet testovací dráhou, abyste zkontrolovali a porovnali nastavení.

Při nastavování tlumení při roztahování tlumiče by se vidlice měla nepatrně pomalěji roztahovat než stlačovat. Pro kontrolu zatlačte vidlici přes řídítka prudce dolů se zataženou brzdou předního kola a nechejte roztáhnout vidlici bez tlaku na řídítka. Zvyšte nebo snižte tlumení při roztahování tlumiče, jestliže se vidlice roztahuje příliš pomalu nebo rychle. Při nastavování stlačování tlumiče by odpružená vidlice u velkých překážek a skoků neměla v žádném případě prorazit nebo být stlačena až na doraz. Pokud však vidlice prorazí, zvyšujte tlumení při stlačování tlumiče, a navíc zkontrolujte nastavený tlak vzduchu v odpružené vidlici.

## 7 Správná jízda

### 7.1 Správné brzdění

- ✓ Levou brzdovou pákou aktivujete přední brzdu.
- ✓ Pravou brzdovou pákou aktivujete zadní brzdu.

**K optimálnímu využití předností kotoučových brzd dodržujte prosím následující:**

- ✓ Dítě by mělo vždy brzdit současně s oběma brzdami.
- ✓ Optimální nasazení brzd závisí na vlastnostech komunikace; většinou je ale dobré brzdit brzdou předního kola ze 70 % a brzdou zadního kola ze 30 %.
- ✓ Brzdy při jízdě s kopce nenechávat prokluzovat brzdy! Vždy silně a krátce zabrzděte (méně než 5 s) a brzdy zase uvolněte.



#### UPOZORNĚNÍ

Při prokluzování brzd se mohou nadměrně zahřívát brzdové kotouče a brzdová kapalina. To může vést ke zhoršení nebo dokonce i výpadku brzdy.



#### UPOZORNĚNÍ

Podle podkladu komunikace a jízdních podmínek může délka brzdné dráhy kolísat. Zvláště u mokré komunikace dbejte, aby dítě počítalo s delší brzdou dráhou.

### 7.2 Správné řazení

- ✓ Zadní řadící pákou (1) vaše dítě přepne na další nižší převodový stupeň (pro nižší rychlosti).
- ✓ Přední řadící pákou (2) vaše dítě přepne na další vyšší převodový stupeň (pro vyšší rychlosti).

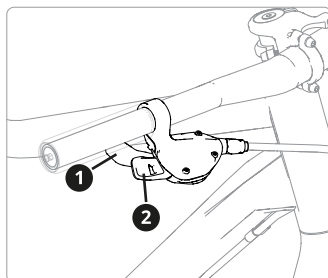

## 8 Čištění

woom OFF pravidelně čistěte, aby nedošlo k poškození a vaše dítě bylo vždy v bezpečí.



### UPOZORNĚNÍ

Nepoužívejte vysokotlaké čističe, protože tak může dojít k poškození ložisek a podobných nastavných dílů.

Jízdní kolo nečistěte kyselinami, horkým olejem nebo kapalinami obsahujícími kyseliny.

### 8.1 Rám, řídítka, vidlice, kola

Tyto komponenty čistěte teplou vodou, jemným čisticím prostředkem a měkkým hadrem nebo houbou.

### 8.2 Řetěz, kazeta, ozubený věnec

Tyto komponenty čistěte hadry napuštěnými olejem nebo vhodnými čisticími prostředky pro řetězy a kartáčem. V pravidelných intervalech natírejte řetěz olejem. K tomu nepoužívejte příliš mnoho oleje, nadbytečný olej odstraňte hadrem.



### POZOR

Pokud použijete olej ve spreji, dbejte, aby se olej nedostal na brzdová obložení!



### OPATRNĚ

Jestliže se olej dostane na brzdová obložení, je třeba je vyměnit!

### 8.3 Brzdy

Při silném znečištění můžete brzdy očistit teplou vodou a mycím prostředkem. K čištění brzdových kotoučů používejte čisticí prostředky vhodné pro brzdy. V žádném případě nepoužívejte čisticí prostředky obsahující olej.

## 9 Údržba



### OPATRŇĚ

Jestliže rám nebo další komponenty woom OFF vykazují deformace nebo trhliny, musíte jízdní kolo woom OFF nechat opravit v servisu.

### 9.1 Pláště

- ✓ Pravidelně kontrolujte profil a stav pláštů. Opotřebené nebo poškozené pláště neprodleně vyměňte!
- ✓ Před každou jízdou zkontrolujte tlak vzduchu!



### TIP

Ztráta tlaku 1 bar za měsíc je normální. Pokud je ztráta vzduchu u pláště podstatně větší, pak je hadice poškozena a musí být opravena nebo vyměněna.

Pláště mají autoventily, a tak je můžete hustit u každé tankovací stanice. K nastavení správného tlaku v pláštích použijte manometr. Kontrola tlakem palce není nějak zvlášť spolehlivá.

Přípustné rozmezí tlaku je uvedeno na bocích pláštů a nesmí být překročeno.

Optimální tlak vzduchu pro pláště s hadicí se při tělesné hmotnosti 25 až 50 kg pohybuje u 1,8 až 1,9 bar.

### 9.2 Řetěz

Řetěz musíte pravidelně čistit a mazat. Viz část 8.2 na straně 81.

Řetěz se s přibývajícím opotřebením prodlužuje. V případě jeho nadměrného opotřebením může poškodit ozubené věnce. Proto musíte u řetězu a ozubených věnců pravidelně kontrolovat opotřebením (viz kapitolu 10 na straně 85).

### 9.3 Řídítka, řídicí sada, vidlice

Řídicí sada leží v přední části rámu, spojuje vidlici s rámem a umožňuje snadné otáčení řídítek. Při jízdě je vystavena silnému zatížení, a proto musí být správně nasazena. woom OFF musí být v profesionálních rukou, pokud se řídicí sada, popř. řídítka:

- ✓ kývá nebo vykazuje vůli,
- ✓ nedá již lehce otáčet nebo má těžký chod.



## 9.4 Řazení převodových stupňů

Časem se může být potřebné nastavit řazení převodových stupňů. Proto je třeba po nějaké době provést dodatečné nastavení.

- ✓ Pokud se vyskytnou problémy s řazením převodových stupňů v důsledku nehody nebo jiné události, musí je opravit, popř. znovu nastavit odborník.

Také respektujte upozornění k řazení převodových stupňů na následující webové stránce: [www.sram.com/service](http://www.sram.com/service)

## 9.5 Brzdy



### VAROVÁNÍ

Opravy a nastavení brzd mohou provádět jen kvalifikované osoby.

Brzdové kotouče a brzdové obložení jsou opotřebitelné díly, proto je potřebná pravidelná kontrola (viz kapitolu 10 na straně 85). Brzdy musí být v každém případě kontrolovány, popř udržovány odborníky, jestliže:

- ✓ brzdové obložení vykazuje méně než 0,5 mm (viz grafiku),
- ✓ se brzdová páka při brzdění dotýká řídítek,
- ✓ se sníží brzdny výkon,
- ✓ brzdy skřípají nebo vibrují,
- ✓ brzdy „plavou“, tzn., že vykazují proměnný přítlačný bod.

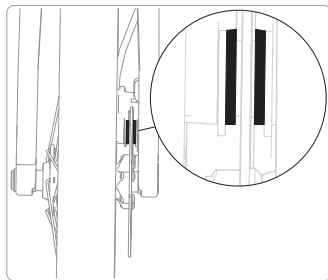

### OPATRŇ

Brzdová obložení se nesmí dostat do kontaktu s olejem nebo tukem.



### TIP

Doporučujeme, abyste u brzdových soustav, které jsou plněny brzdovou kapalinou, nechali provádět údržbu každé 2 až 3 roky. Interval závisí na používání kola, ale je třeba si uvědomit, že brzdová kapalina stárne, i když se kolo často nepoužívá.

Dodržujte prosím i upozornění k brzdám uvedená na následující webové stránce: [www.promaxcomponents.com/product/solve-disc-brake/](http://www.promaxcomponents.com/product/solve-disc-brake/)

## 9.6 Šlapadla

Šlapadla se mohou uvolnit. Proto pravidelně kontrolujte upevnění klik nebo je nechejte zkontrolovat odborníkem.

- ✓ Poškozená šlapadla nechejte opravit, popř. vyměnit odborníkem.

## 9.7 Pedálové ústrojí

Po určité době může dojít k opotřebení pedálových ústrojí.

- ✓ Poškozená pedálová ústrojí nechejte opravit, popř. vyměnit odborníkem.

## 9.8 Paprsky a kola

Paprsky spojují náboje s ráfky. Musí vykazovat dostatečně vysoké napětí a mají vliv na vystředěný běh kola. Pravidelně kontrolujte poškození paprsků a jejich dostatečně vysoké napětí nebo je nechejte zkontrolovat odborníkem.

- ✓ Poškozené paprsky nechejte opravit nebo vyměnit odborníkem.
- ✓ Jestliže kolo vykazuje nadměrné boční nebo radiální házení, může jej opravit nebo vystředit jen odborník.

## 10 Plán údržby

Pravidelné inspekce woom OFF prováděné odborníkem jsou důležité pro bezpečnost dítěte. Kdy musíš nechat provést údržbu woom OFF v profesionálním servisu:

### Po 200 ujetých kilometrech a minimálně jednou za rok:

- ✓ Nechejte zkontrolovat neporušenost a používání pláštů a kol k určenému účelu.
- ✓ Nechejte zkontrolovat řazení převodových stupňů.
- ✓ Nechejte zkontrolovat utahovací momenty u řídítek, řídící sady, klik, pedálů, sedla, podpěry sedla a všech upevňovacích šroubů.

### Po 300 až 500 kilometrech:

- ✓ Zkontrolujte upevnění všech šroubení.
- ✓ Nechejte zkontrolovat opotřebení brzdových obložení, řetězu jízdního kola, kazety, předního velkého řetězového kola a ráfků.

**Vždy po 1 000 kilometrech by měl odborník rozložit, zkontrolovat, vyčistit, namazat a event. vyměnit následující komponenty:**

- ✓ náboje
- ✓ pedály
- ✓ řídící sada
- ✓ brzdy
- ✓ řazení



### UPOZORNĚNÍ

Při intenzivním využívání woom OFF dojde k opotřebení rychleji.

# 11 Technické parametry

## 11.1 Utahovací momenty

Konstrukční díl	Doporučený utahovací moment
brzdová páka na řídítkách (M5)	4 Nm
pedály	20 Nm
podpěra sedla na rámu	4 Nm
řadicí páka na řídítkách (M5)	4 Nm
výsuvný čep kola vzadu (M12)	10-15 Nm
výsuvný čep kola vpředu (M15)	18-22 Nm

Konstrukční díl	Minimální utahovací moment
třmen kotoučové brzdy na rámu (M6)	6 Nm
koncové krytky řídítek	0,6 Nm
sedlo na podpěře (M5)	4 Nm
přední část na vidlici (M6)	6 Nm
přední část na řídítkách (M5)	4,5 Nm

## 11.2 Specifikace



### Rám

- materiál rámu: Lehký, kvalitně zpracovaný hliník 6061-T6 s tupými a hydroformovanými trubkami
- velikost kola 20"/24"/26"
- nízký nástup, nízké těžiště a dlouhý rozchod zajišťují bezpečnou manipulaci a dobrou rovnováhu a velké potěšení z jízdy



### Vidlice

- woom OFF: lehké karbonové vidlice
- woom OFF AIR: odpružená vidlice, nastavitelný odskok (rebound), se zablokováním (lockout), dráha propružení 60/80/90 mm
- dětský kuželový sloupek (Baby Taper Shaft) 1 1/8" - 1"
- výsuvný čep kola 100 x 15 mm
- uchycení Post Mount pro kotoučovou brzdu



### Řídicí sada

- plně integrovaná řídicí sada 1 1/8" - 1"
- utěsněná průmyslová ložiska



### Přední část

- kovaný hliník
- obrábění CNC
- říditka upevněná se 2 objímkami a sešroubovaná šrouby s vnitřním šestihranem 4 x 4 mm
- flip flop konstrukce +/-15° k přizpůsobení výšky říditek
- délka 50 mm



### Říditka

- široká, ergonomicky uzpůsobená a lehká říditka z hliníku pro lepší kontrolu
- opískovaná a eloxovaná stříbro
- šířka: 580/600/680 mm
- prohnutí: 20 mm



### Rukojeti

- dětské díky malému průměru
- kompletně vyrobené ze silikonu pro bezpečné držení
- neobsahující škodliviny
- konce říditek s našroubovanými koncovými krytkami



### Pohon

- lehké, kované kliky z hliníku o délce 110/130/150 mm a s malým prostorem mezi pedály (faktor Q)
- přední velké řetězové kolo Narrow-Wide s 28 zuby vpředu
- kazeta s 11 až 32/11 až 34/11 až 36 zuby vzadu
- nášlapná plocha pedálů z nylonu zesíleného vlákny
- s osou Cr-Mo a utěsněnými průmyslovými kuličkovými ložisky



### Brzda

- hydraulické kotoučové brzdy Promax
- průměr kotouče vpředu/vzadu: OFF: 140/140 / 140/140 / 160/140 mm, OFF AIR: 160/140 mm (v každé velikosti)
- ergonomicky přizpůsobená brzdová páka pro dětské ruce



### Řazení

- 9 rychlostí
- řídicí páka SRAM X5-Trigger
- přehazovačka SRAM X5

**Kolo**

- super lehké woom OFF DISCO TEC dvojité komorové ráfky z hliníku
- náboje Al s utěsněnými průmyslovými ložisky
- výsuvný čep kola pro maximální tuhost (100 x 15 mm vpředu/135 x 12 mm vzadu)
- u 20" a 24": 20 paprsků G14, dvojité křížem vypletené
- u 26": 28 paprsků G14, trojitě křížem vypletené
- matice k paprskům Al

**Plášť**

- 20 x 2,25" / 24 x 2,35" / 26 x 2,35" Schwalbe Rocket Ron s pryžovou směsí ADDIX SPEED
- kvalitní pláště MTB s nízkým valivým odporem, maximální adheze, dobré tlumení a dlouhá životnost
- autoventily pro jednoduché nafouknutí u každé tankovací stanice

**Sedlo**

- ergonomicky přizpůsobené dětským pánevním kostem
- neobsahující škodliviny
- boční ochrana pro opření o zdi domu

**Podpěra sedla**

- 27,2 x 250/27,2 x 250/27,2 x 300 mm
- podpěra sedla z eloxovaného Al s indikací maximálně přípustného vysunutí

**Objímka sedla**

- z hliníku
- zajištěná proti přetáčení

**Přiložené nástroje**

- klíč s vnitřním šestihranem 4 mm pro přední část a sedlovou objímku
- klíč s vnitřním šestihranem 8 mm pro přední kolo a pedály

**Minimální výška sedla**

- OFF 580/705/780 mm, OFF AIR 590/715/780 mm

**Rozměry zásilky**

- 115 x 65 x 23/132 x 70 x 23/145 x 78 x 23

**Hmotnost**

- OFF: 7,8/8,6/9,3 kg (bez pedálů)
- OFF AIR: 9,0/10,1/11,0 kg (bez pedálů)

**Barvy**

- černá

**Omezení hmotnosti**

- 50/70/80 kg (jezdec a zavazadlo)
- 60/80/90 kg (jezdec, zavazadlo a jízdní kolo)

## 12 Ochrana životního prostředí

### 12.1 Likvidace přepravního obalu

Obalové materiály byly vybrány v souladu s ohledem na životní prostředí a likvidaci, a proto jsou téměř úplně recyklovatelné.

Vrácení obalů do materiálového cyklu šetří suroviny a snižuje vznik odpadů.

### 12.2 Likvidace starého jízdního kola

Staré přístroje obsahují velké množství cenných materiálů. Také obsahují určité látky, směsi a konstrukční díly, které byly potřebné pro jeho funkci a bezpečnost. V domovním odpadu nebo pokud není řádně zlikvidován, může poškodit lidské zdraví a životní prostředí. Proto v žádném případě nevyhazujte staré jízdní kolo svého dítěte do domovního odpadu.

Místo toho použijte komunální sběrná místa nebo staré zařízení zavezte k prodejci.

## 13 Záruka

woom poskytuje na rám a všechny dodatečné díly kol 24měsíční záruku od data nákupu. Ze záruky jsou vyloučeny opotřebitelné díly a poškození po pádu a nesprávném použití. Ke kontrole platnosti nároků na záruku je potřebná kopie dokladu o zaplacení. Záruka platí po celém světě. Na zákonné nároky na záruku se záruka nevztahuje. Zašlete nám prosím fotografii závady a my vám rychle a nekomplikovaně pomůžeme.

Pokud jste kolo koupili u našeho prodejce, obraťte se prosím při reklamaci na prodejce, který převezme další vyřízení reklamace.



# woom™

pedal your planet

DE

## ACHTUNG!

Aus produktionstechnischen Gründen unterscheidet sich der Vorbau von eurem woom bike geringfügig von der in der Bedienungsanleitung gezeigten Variante. Bitte beachte daher, dass der Vorbau an eurem woom bike mit folgenden maximalen Anzugsdrehmomenten befestigt werden muss:

Vorbau an Lenker: 12-14 Nm

Vorbau an Gabel: 9-10 Nm

EN

## ATTENTION!

Due to production reasons, the stem on your woom bike differs slightly to the one shown in the instructions for use. Please note that the particular stem on your woom bike should be tightened to the following maximum torque:

Stem on handlebar: 12-14 Nm

Stem on fork: 9-10 Nm

FR

## ATTENTION!

En raison de contraintes liées aux techniques de production, la potence de votre vélo woom diffère légèrement de la version présentée dans le mode d'emploi. Par conséquent, veuillez noter que la potence doit être fixée à votre vélo woom avec le couple de serrage maximal suivant :

Potence au guidon: 12-14 Nm

Potence à la fourche: 9-10 Nm

IT

## ATTENZIONE!

Per motivi tecnici legati ai processi produttivi, l'attacco manubrio della vostra woom bike è leggermente diverso dalla variante mostrata nelle istruzioni per l'uso. Tieni quindi presente che l'attacco manubrio della vostra woom va fissato con le seguenti coppie torcenti massime:

Attacco su manubrio: 12-14 Nm

Attacco su forcella: 9-10 Nm

ES

## ¡ATENCIÓN!

Debido a razones técnicas en la producción, la potencia de vuestra bici woom es ligeramente distinta a la mostrada en las instrucciones de uso. Por ello, ten en cuenta que la potencia en vuestra bici woom debe fijarse con los siguientes pares de apriete máximos:

Potencia en el manillar: 12-14 Nm

Potencia en la horquilla: 9-10 Nm

CS

## UPOZORNĚNÍ!

Z výrobně technických důvodů se představec vašeho modelu woom od varianty z návodu nepatrně liší. Chtěli bychom vás proto upozornit, že představec na našem modelu woom je nutné dotáhnout následujícími maximálními utahovacími momenty :

přední část na řídkách: 12-14 Nm

přední část na vidlici: 9-10 Nm

SL

## POZOR!

Iz proizvodnih razlogov se nosilec krmila vašega kolesa woom nekoliko razlikuje od različice, ki je prikazana v navodilih za uporabo. Zato je potrebno upoštevati, da mora biti nosilec krmila vašega kolesa woom pritrjen z naslednjimi največjimi navori:

Nosilec krmila na krmilo: 12-14 Nm

Nosilec krmila na vilice: 9-10 Nm

PL

## UWAGA!

Ze względów produkcyjnych mostek waszego roweru woom różni się nieznacznie od wariantu przedstawionego w instrukcji obsługi. Dlatego należy zwrócić uwagę, aby dokręcić mostek do roweru woom następującymi maksymalnymi momentami obrotowymi:

Mostek na kierownicy: 12-14 Nm

Mostek na widełcu: 9-10 Nm

woom™

# CYKLOSPECIALITY s.r.o.

oficiální distributor značky WOOM pro Česko

obchod@cyklospeciality.cz

Telefon: +420 513 034 848

## KAMENNÉ PRODEJNY

### **BRNO**

Svatopetrská 35/7

617 00 Brno

### **PRAHA**

Nuselská 151/35

140 00 Praha 4

### **HRADEC KRÁLOVÉ**

Šafaříkova 514/7

500 02 Hradec Králové